

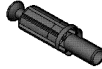

| ลำดับ | รายการ        | จำนวน | ความหนา | กว้าง | ยาว |
|-------|---------------|-------|---------|-------|-----|
| 1     | แผ่นข้างซ้าย  | 1     | 15      | 296   | 300 |
| 2     | แผ่นข้างขวา   | 1     | 15      | 296   | 300 |
| 3     | พื้นบน        | 1     | 15      | 231   | 368 |
| 4     | พื้น ล่าง     | 1     | 15      | 228   | 368 |
| 5     | แผ่นกันตก CNC | 1     | 15      | 102   | 368 |
| 7     | แผ่นหลัง      | 1     | 2.6     | 378   | 278 |

## รายการติดตั้ง

| ลำดับ |   | รายละเอียด       | จำนวน |
|-------|---|------------------|-------|
| A     |    | Minifix/15/15    | 8     |
| B     |    | Connecting Bolt  | 8     |
| C     |    | กาวลาเท็กซ์      | 1     |
| D     |    | เดือยไม้ 8x25    | 8     |
| E     |  | เม็ตรับชั้น มีขา | 4     |

PART 1

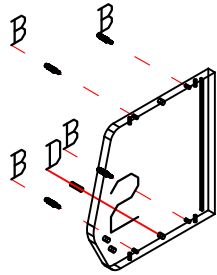
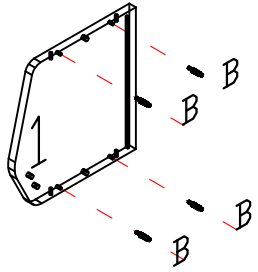

B

PART 2



A



B

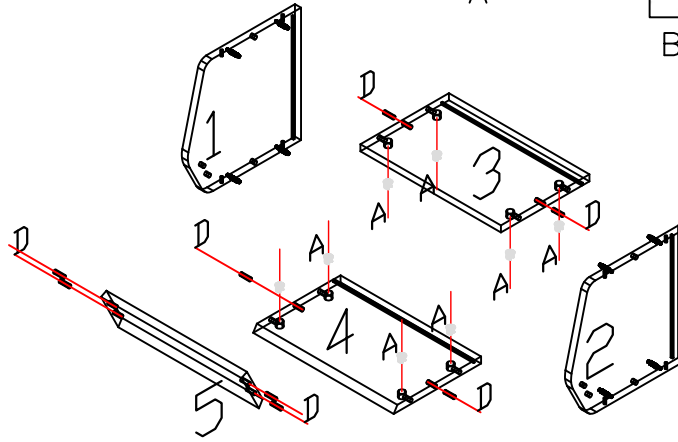

PART 3

